

# b•hyve®



Orbit®

SMART WIFI  
INDOOR SPRINKLER TIMER

## Quick Start Guide

English .....	1
Deutsche.....	9
Français.....	17
Español.....	25
Italiano.....	33
Polskie .....	41
Português .....	49

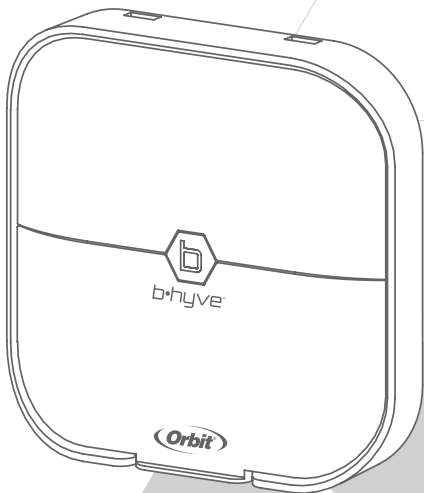

Orbit® Irrigation Products, Inc.  
845 North Overland Road  
North Salt Lake, UT 84054 USA  
94915-50 rA

Compatible with other B-hyve products

# Contents in the Box

- Wi-Fi Indoor Sprinkler Timer
- Screwdriver
- Mounting Screws and Anchors
- Transformer
- Quick Start Guide
- Conduit Cover

## FCC and IC Statement

This device complies with Part 15 of the FCC Rules and Industry Canada license exempt RSS standards. Operation is subject to the following two conditions: (1) This device may not cause harmful interference, and (2) this device must accept any interference received, including interference that may cause undesired operation.

**FCC Warning:** Any changes or modifications not expressly approved by the party responsible for compliance could void the user's authority to operate this equipment.

**Note:** This equipment has been tested and found to comply with the limits for a Class B digital device, pursuant to Part 15 of the FCC Rules. These limits are designed to provide reasonable protection against harmful interference in a residential installation. This equipment generates, uses, and can radiate radio frequency energy and, if not installed and used in accordance with the instructions, may cause harmful interference to radio communications. However, there is no guarantee that interference will not occur in a particular installation. If this equipment does cause harmful interference to radio or television reception, which can be determined by turning the equipment off and on, the user is encouraged to try to correct the interference by one of the following measures:

- Reorient or relocate the receiving antenna.
- Increase the separation between the equipment and the receiver.
- Connect the equipment into an outlet on a circuit different from that to which the receiver is connected.
- Consult the dealer or an experienced radio/TV technician for help

This device meets the FCC and IC requirements for RF exposure in public or controlled environments. The end user is advised to maintain a distance of 20 cm from the controller and any personnel to ensure compliance with RF exposure regulations.

This Class B digital apparatus complies with Canadian ICES-003

Model Number: WT24

Part Numbers:

Argentina: 94915, 94925

Australia: 96915, 96915

Chile: 94915, 94925

Europe: 94915, 94925

Peru: 94915, 94925

# The B-hyve App

- **Install the B-hyve app on your smart device**

You will need a smart device to connect the timer to Wi-Fi.

- **Note:** The app will guide you through initial set up of your sprinkler timer. In addition, there are help icons throughout the app with more information and useful tips.

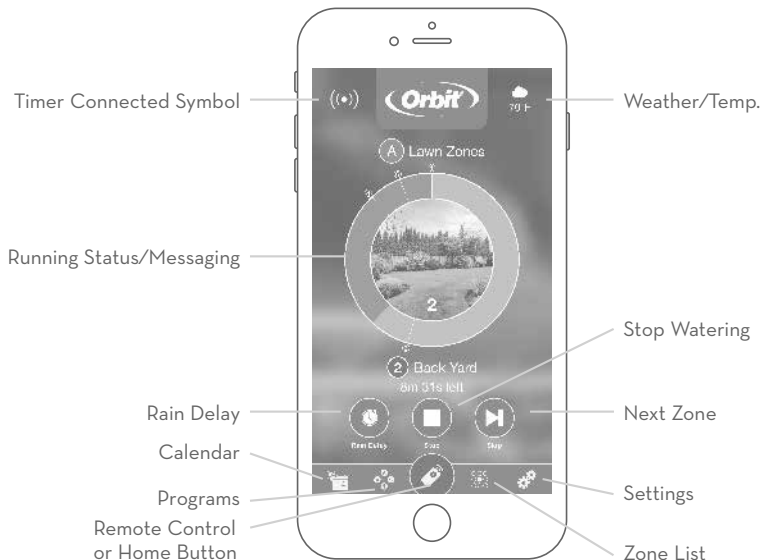

## Timer Installation

- **Select a location**

Choose a location near power and away from direct sunlight, if possible.

This location should also have a good Wi-Fi signal. You can check this using a smart phone. (Find a location that has a minimum of two bars)

- **Note:** If replacing a timer, it is helpful to take a photo of the wires before you remove them from the old timer.

- **Mount the timer**

Install a screw (included) into the wall. Use the expanding anchors (included) for plaster, masonry or drywall installations. Hang the timer on the installed screw using the keyhole slot. Level the timer and use the second screw in one of the preformed mounting holes to secure the timer.

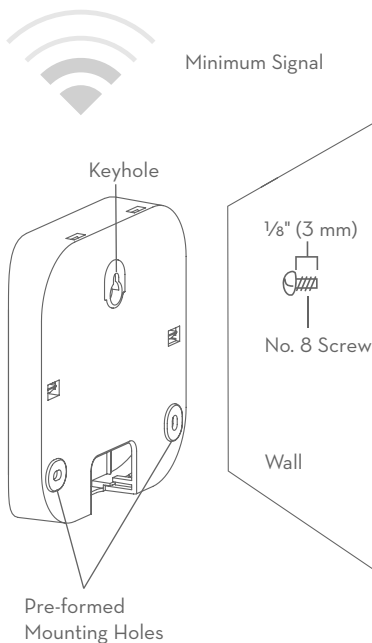

## Connect Valve Wires

- **Prepare wire**



Strip  $\frac{1}{2}$ " (13 mm) of insulation from each wire.

- **Connect wires**

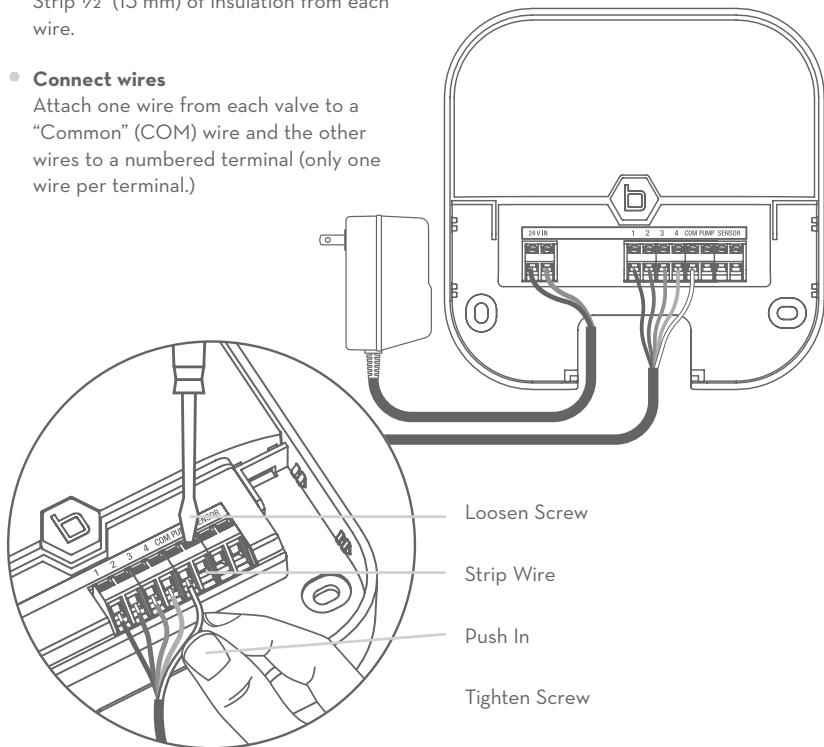
Attach one wire from each valve to a "Common" (COM) wire and the other wires to a numbered terminal (only one wire per terminal.)



## Timer Installation—Connecting to Wi-Fi

- **Plug in your Orbit® B-hyve timer**  
Once your B-hyve timer is plugged into the power source, it will automatically look to pair with your smart device. The  will begin to blink blue. This indicates that your timer is ready to pair with your smart device. Ensure that your smart device has Bluetooth® turned on.
- **Connect to your Orbit® B-hyve timer**  
Open your B-hyve app, create an account or login, and follow the step-by-step process to add and set up your device. The B-hyve app will connect to your device and you will, then, be guided to connect to your home Wi-Fi network.
- **Connect to your Wi-Fi network**  
Select your network from the list and enter the password for the network to connect your timer to your Wi-Fi signal. When connected, the  will illuminate solid white indicating a successful pairing.

**Note:** If you do not see your network name in the list, tap the refresh button in the app. If your network name still does not appear, tap “Advanced” in the app and enter your network name and password. This device will only connect through 2.4 GHz Wi-Fi networks. 5.0 GHz networks are not supported and will not appear in your app.

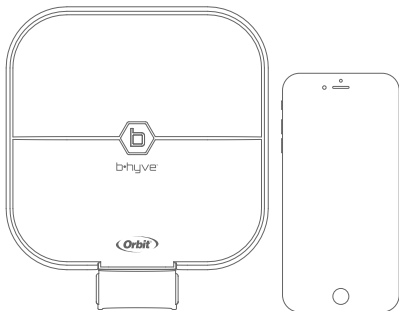

FOR OPTIMUM TIMER  
PERFORMANCE, CONNECT  
TO WIFI TO RECEIVE THE  
LATEST TIMER UPDATES.

# Programming and Operation

- **Programming the timer**

The app has help screens and video to assist you with Wi-Fi connections, programming, smart watering and other general questions you may have.

- **Note:** Your programmed schedules are stored both in the app and on the timer. Watering will continue, if Wi-Fi connection is lost.

- **Manual Operation**

All programming and full functionality of the timer are available in the B-hyve app. If you have the need, there are some basic operations you can perform directly at your timer.

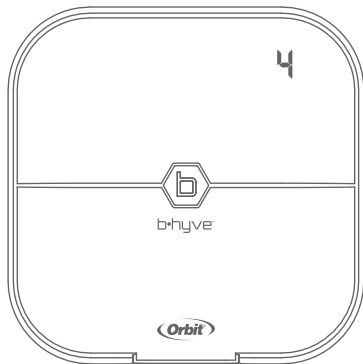

Function	Button Press
MANUAL WATERING	Hold  until  (water ALL stations) appears, then release. Quickly press  again until desired station appears. Default watering is 10 min. per station.
CANCEL STATION	Press  once to cancel current station.
RAIN DELAY	Set in app;  blinks yellow and  appears.
ON/OFF	Hold  for 10 sec. until  turns white.
HARD RESET	Quickly press  5 times.

# Specifications

## Transformer ratings:

### Input:

Argentina: 230V AC 50Hz 23W

Australia: 240V AC 50/60Hz 23W

Chile: 220V AC 50Hz 23W

Europe: 230V AC 50/60Hz 23W

Peru: 220V AC 50/60Hz 23W

USA: 120V AC 60Hz 23W

**Output:** 24V 750 mA

## Timer ratings:

### Input/Output:

Argentina, Australia, Chile, Europe, Peru:

26V AC 750 mA 50/60 Cycle

USA: 24V AC 750 mA 60Hz

## Timer Temperature Operating Range:

Operating: 32-158° F (0-70° C)

Storage & transport: -4-176° F (-20-80° C)

## Timer Humidity Operating Range:

Operating: 0-80%

Storage & transport: 0-90%

## Altitude:

6,500' (2,000 meters)

## RF Specifications:

Technologies: Bluetooth® / WiFi

Frequencies: 2402 - 2480 MHz

EIRP: BT (8.9mW), WiFi (114.29mW)

Installation Class II

Over Voltage Category II

This timer works with any standard 24V irrigation solenoid.

The internal fuse is non-replaceable.

## Help

Europe & South Africa

Email: [info@orbiteurope.com](mailto:info@orbiteurope.com)

South America

Phone: +56 2 22419718

Email: [fbenavides@sercoriego.cl](mailto:fbenavides@sercoriego.cl)

[orbitonline.com](http://orbitonline.com) | [bhyve.orbitonline.com](http://bhyve.orbitonline.com)



This product should not be mixed with general household waste. For proper treatment, recovery and recycling, local codes require that you take this product(s) to designated collection points where it will be recycled free of charge.

Acts as a hub for other B-hyve products

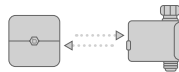

Orbit® Irrigation Products, Inc.  
845 North Overland Road  
North Salt Lake, UT 84054 USA



# b•hyve®

The Orbit logo is displayed in white on a dark grey background. It features the word "Orbit" in a bold, sans-serif font, with a registered trademark symbol (®) to its upper right. The text is enclosed within a white, stylized oval shape that has a slight 3D effect with a shadow on the right side.

SMART WI-FI-SPRINKLER-  
ZEITSCHALTUHR FÜR INNENBEREICHE

## Schnellstartanleitung

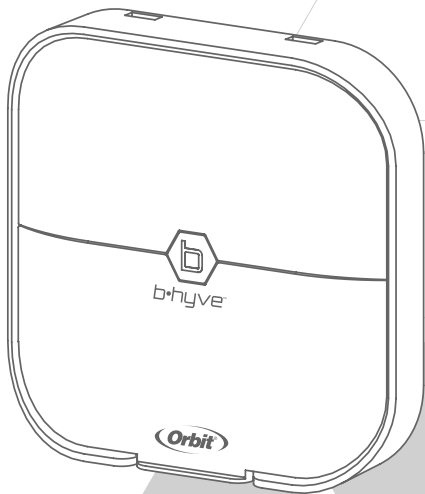

Orbit® Irrigation Products, Inc.  
845 North Overland Road  
North Salt Lake, UT 84054 USA

Kompatibel mit anderen B-hyve-Produkten

# Kartoninhalt

- Wi-Fi-Sprinkler-Zeitschaltuhr für Innenbereiche
- Schraubendreher
- Befestigungsschrauben und Dübel

- Transformator
- Schnellstartanleitung
- Rohrabdeckung

## FCC- und IC-Erklärung

Dieses Gerät entspricht den Anforderungen von Teil 15 der FCC-Vorschriften sowie den lizenzfreien RSS-Standards gemäß Industry Canada. Der Betrieb dieses Gerätes muss die folgenden beiden Voraussetzungen erfüllen: (1) Das Gerät darf keine schädlichen Störungen hervorrufen und (2) dieses Gerät muss jegliche empfangenen Funkstörungen aufnehmen, einschließlich Störungen, die einen unerwünschten Betrieb zur Folge haben.

**FCC-Warnhinweis:** Veränderungen am Gerät, die nicht ausdrücklich von der verantwortlichen Partei genehmigt wurden, können die Betriebslaubnis des Benutzers für das Gerät ungültig machen.

**Hinweis:** Dieses Gerät wurde getestet und entspricht den Grenzwerten für ein digitales Gerät der Klasse B entsprechend Teil 15 der FCC-Vorschriften. Diese Grenzwerte sehen für die Installation in Wohngebieten einen ausreichenden Schutz vor schädlichen Störungen vor. Dieses Gerät erzeugt und verwendet Funkfrequenzenergie und kann diese ausstrahlen und kann, wenn es nicht in Übereinstimmung mit der Anleitung installiert und verwendet wird, zu Störungen des Funkverkehrs führen. Es wird jedoch keinerlei

Garantie dafür übernommen, dass bei einer bestimmten Installation keine Störungen auftreten. Wenn dieses Gerät beim Radio- oder Fernsehempfang Störungen verursacht, was durch Aus- und Einschalten des Geräts festgestellt werden kann, empfehlen wir, die Störung durch eine oder mehrere der folgenden Maßnahmen zu beheben:

- Richten Sie die Empfangsantenne neu aus oder stellen Sie sie an einem anderen Ort auf.
- Vergrößern Sie den Abstand zwischen Gerät und Empfänger.
- Schließen Sie das Gerät und den Empfänger an getrennte Stromkreise an.
- Bitten Sie den Händler oder einen Radio-/Fernsehtechniker um Rat.

Dieses Gerät entspricht den FCC- und IC-Anforderungen für RF-Strahlenbelastung in einem öffentlichen oder kontrollierten Umfeld. Dem Endbenutzer wird geraten, einen Abstand von 20 cm vom Steuergerät zu Personen einzuhalten, um die Einhaltung der RF-Gefährdungsrichtlinien zu gewährleisten.

Dieses digitale Gerät der Klasse B entspricht der kanadischen Norm ICES-003

Modellnummern: WT24  
Artikelnummer:  
Argentinien: 94915, 94925  
Australien: 96915, 96915  
Chile: 94915, 94925  
Europa: 94915, 94925  
Peru: 94915, 94925

# Die B-hyve-App

- **Installieren der B-hyve-App auf Ihrem Smart Device**

Sie benötigen ein Smart Device, um die Zeitschaltuhr mit Wi-Fi zu verbinden.

- **Hinweis:** Die App führt Sie durch die anfängliche Einrichtung Ihrer Sprinkler-Zeitschaltuhr. Zusätzlich stellen Hilfe-Symbole in der App weitere Informationen und nützliche Tipps zur Verfügung.



# Zeitschaltuhr-Installation

## • Standortauswahl

Die Zeitschaltuhr sollte möglichst in der Nähe einer Steckdose und vor direkter Sonneneinstrahlung geschützt installiert werden.

Zudem muss am Installationsstandort ein gutes Wi-Fi-Signal gewährleistet sein. Prüfen Sie das Signal mit einem Smartphone. (Am Standort sollten wenigstens 2 Balken angezeigt werden)

- **Hinweis:** Beim Austauschen einer Zeitschaltuhr empfiehlt es sich, vor dem Abtrennen der Drähte die Drähte zu fotografieren.

## • Befestigen der Schaltzeituhr

Die mitgelieferte Schraube in die Wand schrauben. Für Putz, Mauerwerk oder Trockenbauwände die mitgelieferten Dübel benutzen. Die Zeitschaltuhr an der Schraube aufhängen (an der Rückseite befindet sich ein Loch zum Aufhängen). Die Zeitschaltuhr waagrecht ausrichten und die zweite Schraube in eines der Befestigungslöcher schrauben, um die Zeitschaltuhr zu befestigen.

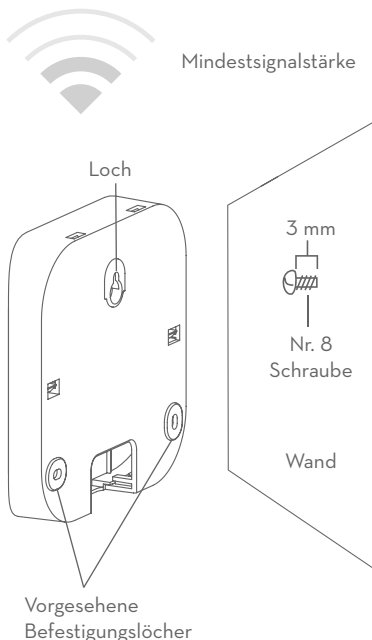

# Anschließen der Ventildrähte

## • Vorbereitung des Drahtes

Von jedem Draht 13 mm Kabelisolierung abisolieren.

## • Verbinden der Drähte

Einen Draht von jedem Ventil an einen COM-Draht („gemeinsamer“ Draht) und die anderen Drähte an eine nummerierte Klemme anschließen (nur ein Draht je Klemme).

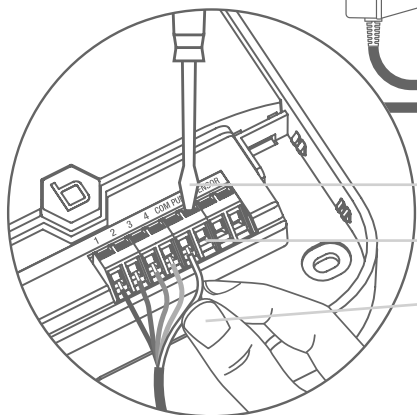
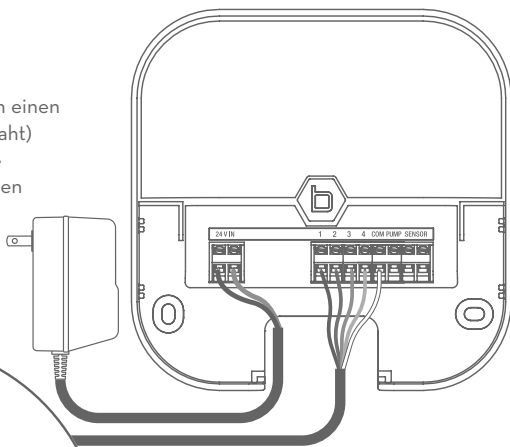

Die Schraube lösen

Draht abisolieren

Eindrücken

Die Schraube anziehen

# Installation der Zeitzschaltuhr - Anschließen an Wi-Fi

- **Ihre Orbit® B-hyve-Zeitzschaltuhr an den Strom anschließen**

Nachdem Ihre B-hyve-Zeitzschaltuhr an eine Steckdose angeschlossen wurde, wird sie automatisch versuchen, eine Verbindung mit Ihrem Smart Device aufzunehmen. Das  fängt an, blau zu blinken. Damit wird angezeigt, dass Ihre Zeitzschaltuhr bereit ist, eine Verbindung mit Ihrem Smart Device aufzunehmen. Stellen Sie sicher, dass auf Ihrem Smart Device Bluetooth® eingeschaltet ist.

- **Verbinden mit Ihrer Orbit® B-hyve-Zeitzschaltuhr**

Öffnen Sie Ihre B-hyve-App, erstellen Sie ein Account oder Login und befolgen Sie die angegebenen Schritte, um Ihr Gerät hinzuzufügen oder einzurichten. Mit der B-hyve-App wird Ihr Gerät verbunden. Dann werden Sie angeleitet, Verbindung mit Ihrem Wi-Fi-Netzwerk zuhause aufzunehmen.

- **Verbinden mit Ihrem Wi-Fi-Netzwerk**

Wählen Sie Ihr Netzwerk aus der Liste aus und geben Sie das Kennwort ein, um Ihre Zeitzschaltuhr mit Ihrem Wi-Fi-Signal zu verbinden. Sobald die Verbindung hergestellt ist, leuchtet bei erfolgreichem Pairing das  beständig weiß auf.

**Hinweis:** Falls Sie den Namen Ihres Netzwerks nicht sehen, die Aktualisierungs-Schaltfläche (Refresh) Ihrer App antippen. Falls Sie den Namen Ihres Netzwerks noch immer nicht sehen, „Erweitert“ (Advanced) in Ihrer App antippen und den Namen Ihres Netzwerks und das Kennwort eingeben. Dieses Gerät kann nur mit 2.4 GHz Wi-Fi-Netzwerken verbunden werden. 5.0 GHz-Netzwerke werden nicht unterstützt und werden nicht in Ihrer App angezeigt.

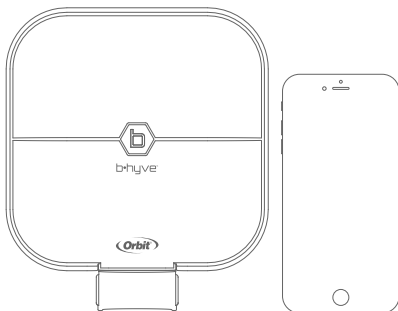

DIE LEISTUNG DER  
ZEITSCHALTUHR WIRD OPTIMIERT,  
WENN ÜBER WI-FI DIE NEUESTE  
ZEITSCHALTUHR-SOFTWARE  
ABGERUFEN WERDEN KANN.

# Programmieren und Betrieb

- **Programmieren der Schaltzeituhr**  
Die App verfügt über Hilfe-Bildschirme und Video zum Thema Wi-Fi-Verbindungen, Programmierung, intelligentes Bewässern sowie zum Beantworten sonstiger allgemeiner Fragen.
- **Hinweis:** Die von Ihnen programmierten Bewässerungspläne werden in der App und von der Zeitschaltuhr gespeichert. Falls die Wi-Fi-Verbindung unterbrochen wird, wird auch weiterhin bewässert.
- **Manueller Betrieb**  
Die gesamte Programmierung sowie alle Funktionen der Zeitschaltuhr stehen in der B-hyve-App zur Verfügung. Bei Bedarf können Sie einige Grundfunktionen direkt auf Ihrer Zeitschaltuhr durchführen.

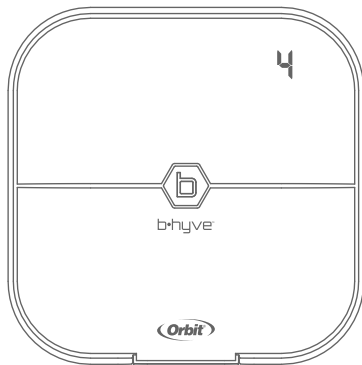

GE

Funktion	Tastendruck
MANUELLE BEWÄSSERUNG	ⓑ drücken, bis <b>R</b> (ALLE Stationen bewässern) angezeigt wird. Dann die Taste loslassen. Nochmals ⓑ drücken, bis die gewünschte Station angezeigt wird. Für jede Station ist die vorgegebene Bewässerungsdauer 10 Minuten.
STATION LÖSCHEN	ⓑ einmal drücken, um die aktuelle Station zu löschen.
REGENVERZÖGERUNG	Einrichten in App; ⓑ blinkt gelb und <b>d</b> wird angezeigt.
EIN/AUS	ⓑ 10 Sek. lang drücken, bis ⓑ auf Weiß wechselt.
HARD RESET	ⓑ fünfmal hintereinander drücken.

# Technische Daten

## Transformator-Nennleistung:

### Eingang:

Argentinien: 230V AC 50Hz 23W  
Australia: 240V AC 50/60Hz 23W

Chile: 220V AC 50Hz 23W

Europa: 230V AC 50/60Hz 23W

Peru: 220V AC 50/60Hz 23W

USA: 120V AC 60Hz 23W

Ausgang: 24V 750 mA

## Zeitschaltuhr-Nennleistung:

### Eingang:

Argentinien, Australien, Chile, Europa, Peru:

26 V AC 750 mA 50/60 Cycle

USA: 24 V AC 750 mA 60 Hz

## Betriebstemperaturbereich der

### Zeitschaltuhr:

Betrieb: 0-70° C

Lagerung und Transport: -20-80° C

## Luftfeuchtigkeitsbereich der Zeitschaltuhr:

Betrieb: 0-80%

Lagerung und Transport: 0-90%

## Höhenlage:

2.000 M

## HF-Spezifikationen :

Technologien: Bluetooth® / WiFi

Frequenzen: 2402 - 2480 MHz

EIRP: BT (8.9mW), WiFi (114.29mW)

Installationsklasse II

Überspannungskategorie II

Diese Zeitschaltuhr läuft mit jedem normalen 24 V Bewässerungs-Magnetventil.

Die interne Sicherung kann nicht ausgetauscht werden.

## Hilfe

Europa & Südafrika

Email: info@orbiteurope.com

Südamerika

Telefon: +56 2 22419718

Email: fbenavides@sercoriego.cl

www.orbitonline.com | bhyve.orbitonline.com



Dieses Produkt darf nicht mit gewöhnlichem Haushaltsabfall entsorgt werden. Örtliche

Vorschriften erfordern, dieses Produkt zu den entsprechenden Sammelstellen zu bringen, um es dort umsonst recyceln zu lassen und eine ordnungsgemäße Behandlung, Rückgewinnung und Recycling zu gewährleisten.

Dient als Hub für andere B-hyve-Produkte

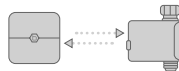

Orbit® Irrigation Products, Inc.  
845 North Overland Road  
North Salt Lake, UT 84054 USA



# b•hyve®

The Orbit logo is displayed in white on a dark grey background. It features the word "Orbit" in a bold, sans-serif font, with a registered trademark symbol (®) to its upper right. The text is enclosed within a white, stylized oval shape that has a slight 3D effect with a shadow on the right side.

MINUTERIE D'ARROSAGE  
WI-FI INTELLIGENTE INTÉRIEUR

## Guide de démarrage rapide

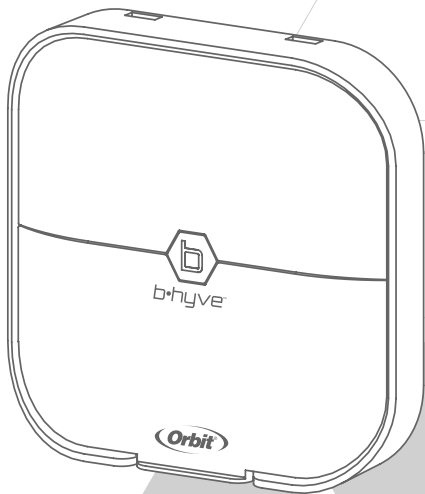

Orbit® Irrigation Products, Inc.  
845 North Overland Road  
North Salt Lake, UT 84054 USA

Compatible avec d'autres produits B-hyve

## Contenu de la boîte

- Minuterie d'arrosage Wi-Fi intérieur
- Tournevis
- Vis et ancrages de montage
- Transformateur
- Guide de démarrage rapide
- Couvercle de conduit

## Déclarations FCC et IC

Cet appareil est conforme à la partie 15 de la réglementation FCC et l'exemption de licence d'Industrie Canada pour les normes RSS. Le fonctionnement est soumis aux conditions suivantes : (1) Cet appareil ne doit pas causer d'interférences nuisibles; (2) cet appareil doit accepter toutes les interférences reçues, y compris celles pouvant causer un fonctionnement non souhaité.

**Avertissement FCC :** Les changements ou les modifications non expressément approuvés par la partie responsable de la conformité peuvent annuler la capacité de l'utilisateur à utiliser cet appareil.

**Remarque :** Cet appareil a été testé et déclaré conforme aux limites d'exposition pour les appareils numériques de classe B, selon la section 15 de la Réglementation de la FCC. Ces limites sont conçues pour fournir une protection raisonnable contre les interférences nuisibles dans une installation résidentielle. Cet appareil génère, utilise et peut émettre de l'énergie radiofréquence et, s'il n'est pas installé conformément aux instructions, peut causer des interférences nuisibles aux communications radio. Il n'y a cependant aucune garantie que l'interférence ne se produira pas dans le cas d'une installation particulière. Si cet appareil génère des interférences nuisibles à la réception avec la bonne réception radio ou des programmes de télévision, ce qui peut être déterminé en allumant et en éteignant l'appareil, l'utilisateur devrait tenter de corriger l'interférence en suivant une des mesures suivantes :

- Réorienter ou déplacer l'antenne réceptrice.
- Augmenter la distance entre l'appareil et le récepteur.
- Brancher l'équipement dans une prise sur un circuit différent de celui sur lequel le récepteur est branché.
- Consulter le revendeur ou un technicien radio/TV qualifié pour obtenir de l'aide

Cet appareil répond aux exigences de la FCC et de l'IC pour l'exposition aux RF en public ou dans les environnements contrôlés. Il est conseillé à l'utilisateur final de maintenir une distance de 20 cm du contrôleur pour assurer la conformité aux réglementations d'exposition RF.

Cet appareil numérique de classe B est conforme à la norme canadienne ICES-003.

Numéro de modèle: WT24

Numéro d'article:

Argentine: 94915, 94925

Australie: 96915, 96915

Chili: 94915, 94925

Europe: 94915, 94925

Pérou: 94915, 94925

## L'application B-hyve

- **Installez l'application B-hyve sur votre appareil intelligent**

Vous aurez besoin d'un appareil intelligent pour connecter la minuterie au Wi-Fi.

- **Remarque :** L'application vous guidera à travers la configuration initiale de votre minuterie d'arrosage. En outre, il y a des icônes d'aide au travers de l'application avec plus d'informations et des conseils utiles.



## Installation de la minuterie

- **Sélectionnez un emplacement**

Choisissez un endroit près d'une source d'électricité et loin de la lumière directe du soleil, si possible.

Cet emplacement doit également avoir un bon signal Wi-Fi. Vous pouvez le vérifier en utilisant un téléphone intelligent. (Trouvez un endroit qui a un minimum de deux barres)

- **Remarque :** En cas de remplacement d'une minuterie, il est utile de prendre une photo des fils avant de les enlever de l'ancienne minuterie.

- **Montez la minuterie**

Installer une vis (incluse) dans le mur. Utilisez l'ancrage extensible (inclus) pour les installations dans le plâtre, la maçonnerie ou les cloisons sèches. Accrochez la minuterie sur la vis installée à l'aide du trou en forme d'entrée de clé. Mettez la minuterie de niveau et utilisez la deuxième vis dans l'un des trous de montage préformés pour fixer la minuterie.

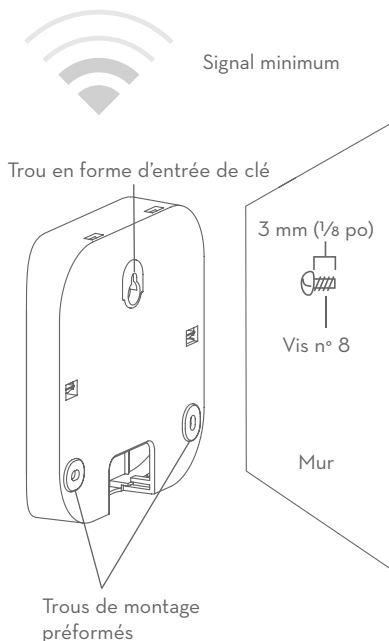

## Branchez les fils de vanne

- **Préparez les fils**

Dénudez 13 mm (1/2 po) de chacun des fils.

- **Connectez les fils**

Attachez un fil de chaque vanne à un fil « commun » (COM) et les autres fils aux bornes numérotés (un seul fil par borne.)

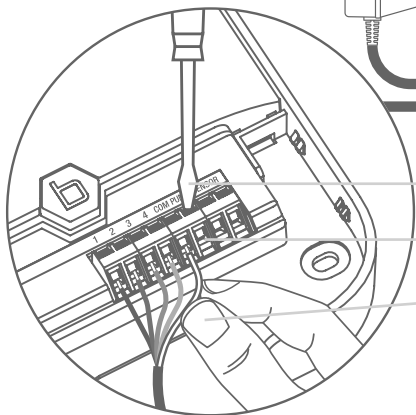
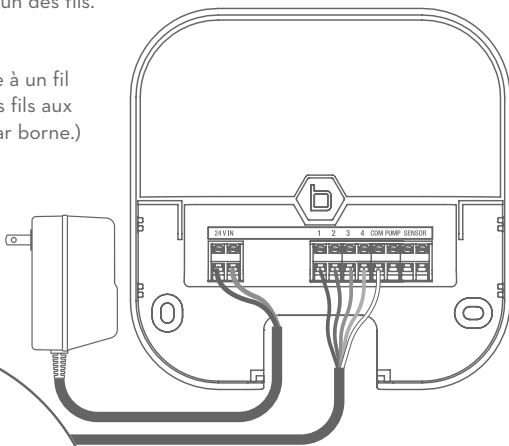

Desserrez la vis

Dénudez le fil

Enfoncez-le

Resserrez la vis

## Installation de la minuterie – Connexion au Wi-Fi

- **Branchez votre minuterie Orbit® B-hyve**  
Une fois que votre minuterie B-hyve est branchée sur la source d'alimentation, elle cherchera automatiquement votre appareil intelligent pour s'y jumeler. Le  commencera à clignoter en bleu. Cela indique que votre minuterie est prête à être jumelée avec votre appareil intelligent. Assurez-vous que votre appareil intelligent a la fonction Bluetooth® en marche.
- **Connectez-vous à votre minuterie Orbit® B-hyve**  
Ouvrez votre application B-hyve, créez un compte ou connectez-vous et suivez le processus étape par étape pour ajouter et configurer votre appareil. L'application B-hyve se connectera à votre appareil et vous serez ensuite guidé pour vous connecter à votre réseau Wi-Fi domestique.
- **Connectez-vous à votre réseau Wi-Fi**  
Sélectionnez votre réseau parmi la liste et entrez le mot de passe du réseau pour connecter votre minuterie sur votre signal Wi-Fi. Une fois connecté, le  s'allumera en blanc continu pour indiquer un jumelage réussi.

**Remarque :** Si vous ne voyez pas le nom de votre réseau dans la liste, appuyez sur le bouton Actualiser dans l'application. Si le nom de votre réseau n'apparaît toujours pas, appuyez sur « Avancé » dans l'application et entrez votre nom de réseau et votre mot de passe. Cet appareil se connecte uniquement via les réseaux Wi-Fi 2,4 GHz. Les réseaux 5,0 GHz ne sont pas pris en charge et n'apparaîtront pas dans votre application.

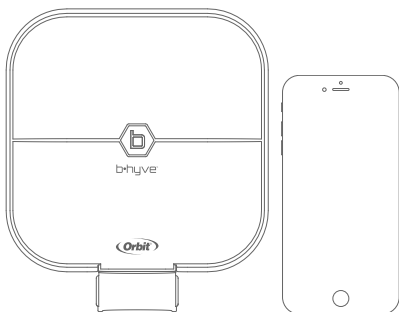









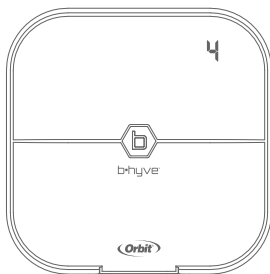

POUR OPTIMISER LA  
PERFORMANCE DE LA MINUTERIE,  
CONNECTEZ-VOUS AU WI-FI  
POUR RECEVOIR LES DERNIÈRES  
MISES À JOUR DE LA MINUTERIE.  
LATEST TIMER UPDATES.

# Programmation et fonctionnement

- **Programmation de la minuterie**  
L'application dispose d'écrans d'aide et de vidéos pour vous aider avec les connexions Wi-Fi, la programmation, l'arrosage intelligent et d'autres questions que vous pouvez avoir.
- **Remarque :** Votre programmation et enregistrée à la fois dans l'application et sur la minuterie. L'arrosage continuera même si la connexion Wi-Fi est perdue.
- **Mode manuel**  
L'ensemble de la programmation et des fonctions de la minuterie sont

disponibles dans l'application B-hyve. Si vous en avez le besoin, il y a quelques opérations de base vous pouvez effectuer directement à votre minuterie.



Fonction	Bouton poussoir
ARROSAGE MANUEL	Maintenez le bouton  enfoncé jusqu'à ce que  (arroser TOUTES les stations) s'affiche, puis relâchez. Appuyez rapidement sur le bouton  de nouveau jusqu'à ce que la station souhaitée s'affiche. L'arrosage par défaut est de 10 min. par station.
ANNULATION DE STATION	Appuyez sur le bouton  une fois pour annuler la station en cours.
DÉLAI PLUIE	Réglez dans l'application;  clignotera jaune et  s'affichera.
MARCHE/ARRÊT (ON/OFF)	Maintenez le bouton  enfoncé pendant 10 sec. jusqu'à ce que le bouton  devienne blanc.
RÉINITIALISATION	Appuyez rapidement sur le bouton  5 fois.

# Spécifications

## Puissance nominale du transformateur :

### Entrée :

Argentine: 230V AC 50Hz 23W  
Australie: 240V c.a. 50/60Hz 23W  
Chili: 220V AC 50Hz 23W  
Europe: 230V c.a. 50/60Hz 23W  
Pérou: 220V AC 50/60Hz 23W  
É.-U.: 120V c.a. 60Hz 23W  
Sortie : 24V 750 mA

## Puissance nominale de la minuterie :

### Entrée/Sortie :

Argentine, Australie, Chili, Europe, Pérou–  
26V c.a. 750 mA 50/60 Cycle  
É.-U.–24V c.a. 750 mA 60Hz

## Plage de température de fonctionnement de la minuterie :

En fonctionnement : 0 à 70 °C (32 à 158 °F)  
Entreposage et transport : -20 à 80 °C (-4 à 176 °F)

## Plage d'humidité de fonctionnement de la minuterie :

En fonctionnement : 0 à 80 %  
S'entreposage et transport : 0 à 90 %

## Altitude :

2000 M (6500 PI)

## Spécifications RF :

Les technologies: Bluetooth® / WiFi  
Fréquences: 2402 - 2480 MHz  
EIRP: BT (8.9mW), WiFi (114.29mW)

Classe d'installation II

Classe de surtension II

Cette minuterie fonctionne avec n'importe quel solénoïde d'irrigation 24 V standard.

Le fusible interne est non remplaçable.

## Aide

Europe & Afrique du Sud

Email: [info@orbiteurope.com](mailto:info@orbiteurope.com)

Amérique du sud

Téléphone: +56 2 22419718

Email: [fbenavides@sercoriego.cl](mailto:fbenavides@sercoriego.cl)

[www.orbitonline.com](http://www.orbitonline.com) | [bhyve.orbitonline.com](http://bhyve.orbitonline.com)



Ce produit ne doit pas être mélangé avec les ordures ménagères. Pour un traitement, une récupération et un recyclage appropriés, les codes locaux vous obligent à apporter ce produit aux points de collecte désignés où il sera recyclé gratuitement.

Sert de station centrale pour d'autres produits B-hyve™

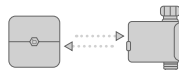

Orbit® Irrigation Products, Inc.  
845 North Overland Road  
North Salt Lake, UT 84054 USA



# b•hyve®

The Orbit logo is displayed in white on a dark grey background. It features the word "Orbit" in a bold, sans-serif font, with a registered trademark symbol (®) to its upper right. The text is enclosed within a white, stylized oval shape that has a slight 3D effect with a shadow on the right side.

TEMPORIZADOR DE  
ASPERSOR INTELIGENTE PARA  
**INTERIOR** CON CONEXIÓN WI-FI

## Guía de inicio rápido

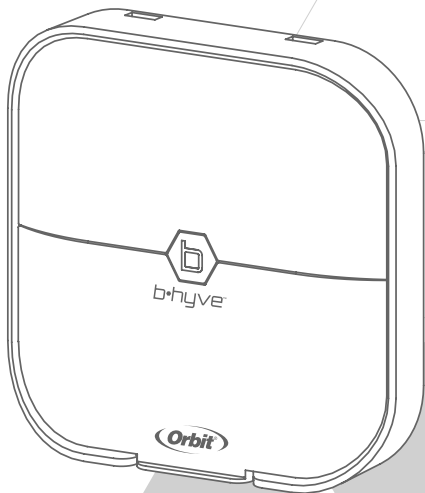

Orbit® Irrigation Products, Inc.  
845 North Overland Road  
North Salt Lake, UT 84054 USA

Compatible con otros productos B-hyve

# Contenido de la caja

- Temporizador de aspersor para interior con conexión Wi-Fi
- Destornillador
- Tornillos y tarugos de montaje
- Transformador
- Guía de inicio rápido
- Cubierta de conducto

## Declaración de la FCC e IC

Este dispositivo cumple con la Sección 15 del Reglamento de la FCC y las normas de exención de licencia RSS de la industria de Canadá. El funcionamiento está sujeto a las dos siguientes condiciones: (1) este dispositivo no debe causar interferencia perjudicial y (2) este dispositivo debe aceptar cualquier interferencia recibida, incluso la interferencia que pudiese producir un funcionamiento no deseado.

**Advertencia de la FCC:** Las modificaciones o los cambios realizados que no estén expresamente aprobados por la parte responsable del cumplimiento podrían anular la autoridad del usuario para utilizar el equipo.

**Nota:** Este equipo ha sido probado y cumple con los límites de los dispositivos digitales clase B conforme a la Sección 15 del Reglamento FCC. Estos límites están diseñados para ofrecer una protección razonable contra la interferencia perjudicial en una instalación residencial. Este equipo genera, utiliza y puede irradiar energía de frecuencia de radio y, si no se instala y se utiliza según las instrucciones, puede producir interferencia perjudicial en las comunicaciones radiales. Sin embargo, no existe garantía alguna que indique que no habrá interferencia en una instalación particular. Si este equipo produce una interferencia perjudicial para la recepción de las emisiones de radio o televisión, la cual se puede determinar al apagar y encender el equipo, se recomienda que el usuario trate de corregir la interferencia mediante una o más de las siguientes medidas:

- Vuelva a orientar o ubicar la antena receptora.
- Aumente la distancia entre el equipo y el receptor.
- Conecte el equipo a un tomacorriente en un circuito diferente a aquel en el que está conectado el receptor.
- Consulte con su distribuidor o con un técnico experto en radio y televisión para recibir ayuda.

Este dispositivo cumple con los requisitos de la FCC e IC para la exposición de RF en ambientes públicos o controlados. Se aconseja al usuario final que mantenga una distancia de 20 cm desde el controlador y cualquier personal para garantizar el cumplimiento según las regulaciones de exposición de RF.

Este dispositivo digital clase B cumple con la norma canadiense ICES-003

Número de modelo: WT24

Número de parte:

Argentina: 94915, 94925

Australia: 96915, 96915

Chile: 94915, 94925

Europa: 94915, 94925

Perú: 94915, 94925.

## La aplicación B-hyve

- **Instale la aplicación B-hyve en su dispositivo inteligente**  
Necesitará un dispositivo inteligente para conectar el temporizador a Wi-Fi.

- **Nota:** La aplicación le guiará a través de la configuración inicial de su temporizador de aspersor. Además, dispone de iconos de ayuda por toda la aplicación con más información y consejos útiles.



## Instalación del temporizador

- **Seleccione una ubicación**

Elija una ubicación cerca de la electricidad y alejada de la luz solar directa, si fuese posible. Esta ubicación también debe contar con una buena señal Wi-Fi. Puede revisar esto utilizando su teléfono inteligente. (Encuentre una ubicación que tenga un mínimo de dos barras)

- **Nota:** Si reemplaza un temporizador, es útil tomar una foto de los cables antes de retirarlos del temporizador actual.

- **Montaje del temporizador**

Instale un tornillo (se incluye) en la pared. Utilice los tarugos de expansión (se incluyen) de instalaciones en yeso, mampostería o panel de yeso. Cuelgue el temporizador en el tornillo instalado utilizando la ranura de la bocallave. Nivele el temporizador y utilice el segundo tornillo en uno de los agujeros preformados de montaje para asegurar el temporizador.

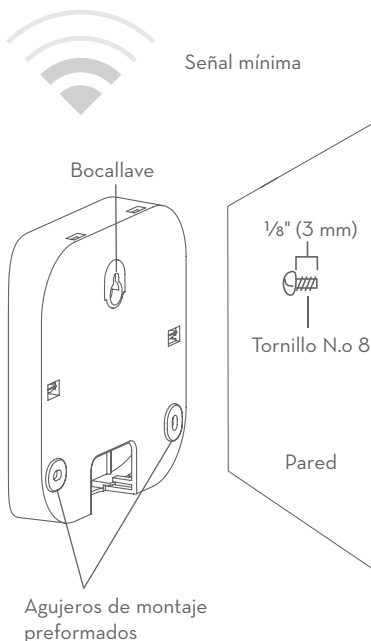

## Conecte los cables de las válvulas

- **Prepare el cable**

Desprenda 1/2" (13 mm) del aislamiento de cada cable.

- **Conecte los cables**

Fije un cable de cada válvula a un cable "común" (COM) y los otros cables a un terminal numerado (solo un cable por terminal).

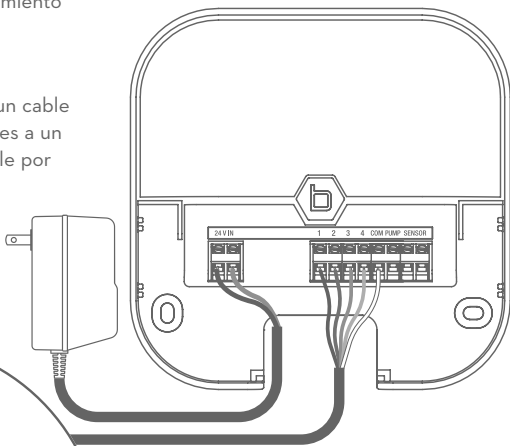
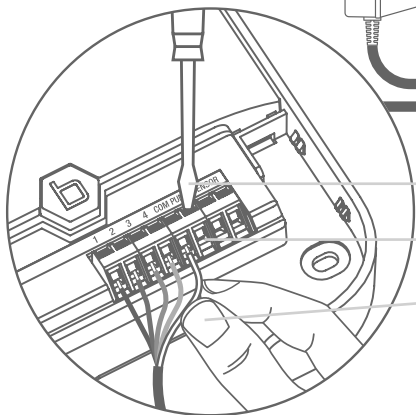

Afloje el tornillo

Desprenda el cable

Inserte

Apriete el tornillo

## Instalación del temporizador: Conexión a la Wi-Fi

- **Conecte su temporizador Orbit® B-hyve**

Una vez que su temporizador B-hyve esté conectado en el tomacorriente, buscará conectarse automáticamente con su dispositivo inteligente. El  comenzará a destellar en azul. Esto indica que su temporizador está listo para conectarse con su dispositivo inteligente. Compruebe que su dispositivo inteligente tenga el Bluetooth® activado.

- **Conexión a su temporizador Orbit® B-hyve**

Abra su aplicación B-hyve, cree una cuenta o ingrese al sistema y siga el proceso paso por paso para añadir y configurar su dispositivo. La aplicación B-hyve se conectará a su dispositivo y luego será guiado para conectarse a la red Wi-Fi de su hogar.

- **Conexión a su red Wi-Fi**

Seleccione su red de la lista e ingrese la contraseña para conectar su temporizador a su señal Wi-Fi. Cuando esté conectado, el  se iluminará en blanco fijo indicando una conexión exitosa.

**Nota:** Si usted no ve el nombre de su red en la lista, toque el botón de refrescar en la aplicación. Si el nombre de su red no aparece, toque “Advanced” (Avanzado) en la aplicación e introduzca el nombre y clave de su red. Este dispositivo solo se conecta a través de redes Wi-Fi de 2.4 GHz. Las redes de 5.0 GHz no están soportadas y no aparecerán en su aplicación.

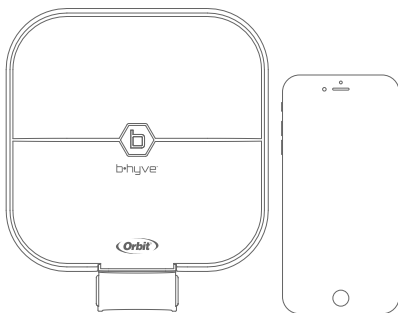

PARA MÁXIMO RENDIMIENTO  
DEL TEMPORIZADOR, CONECTE  
A WI-FI PARA RECIBIR LAS  
ACTUALIZACIONES MÁS  
RECIENTES DEL TEMPORIZADOR.

## Programación y funcionamiento

### • Programación del temporizador

La aplicación tiene pantallas de ayuda y video para asistirle con las conexiones a Wi-Fi, la programación, el riego inteligente y otras preguntas generales que pueda tener.

- **Nota:** Sus itinerarios de programación están almacenados tanto en la aplicación como en el temporizador. El riego continuará si se pierde la conexión a Wi-Fi.

### • Funcionamiento manual

Toda la programación y funcionalidad completa del temporizador están

disponibles en la aplicación B-hyve. Si lo necesita, hay varias funciones básicas que puede realizar directamente en su temporizador.

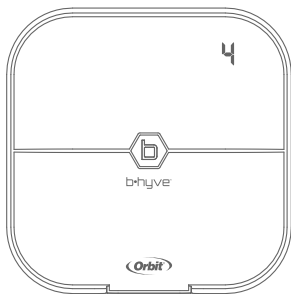

Función	Botón pulsador
RIEGO MANUAL	Oprima el <b>B</b> hasta que aparezca el <b>R</b> (regar TODAS las estaciones), y seguidamente suéltelo. Presione rápidamente el <b>B</b> de nuevo hasta que aparezca la estación deseada. El riego preconfigurado es 10 minutos por estación.
CANCELAR ESTACIÓN	Presione el <b>B</b> una vez para cancelar la estación actual.
RETRASO POR LLUVIA	Configure la aplicación; el <b>B</b> destella en amarillo y el <b>d</b> aparece.
ENCENDIDO/ APAGADO	Sostenga el <b>B</b> durante 10 segundos hasta que el <b>B</b> se torne blanco.
REINICIO COMPLETO	Presione rápidamente el <b>B</b> 5 veces.

# Especificaciones

## Potencia del transformador:

### Entrada:

Argentina: 230V AC 50Hz 23W

Australia: 240V CA 50/60Hz 23W

Chile: 220V AC 50Hz 23W

Europa: 230V CA 50/60Hz 23W

Perú: 220V AC 50/60Hz 23W

EE. UU.: 120V CA 60Hz 23W

Salida: 24V 750 mA

## Potencia del temporizador:

### Entrada/Salida:

Argentina, Australia, Chile, Europa, Perú—26V  
CA 750 mA 50/60 ciclos

EE. UU.—24V CA 750 mA 60Hz

## Rango de funcionamiento de temperatura del temporizador:

En funcionamiento: 32-158° F (0-70° C)

Almacenamiento y transporte: -4-176° F (-20-80° C)

## Rango de funcionamiento de humedad del temporizador:

En funcionamiento: 0-80%

Almacenamiento y transporte: 0-90%

## Altitud:

6,500 PIES (2,000 METROS)

## Especificaciones de radiofrecuencia:

Tecnologías: Bluetooth® / WiFi

Frecuencias: 2402 - 2480 MHz

EIRP: BT (8.9mW), WiFi (114.29mW)

Instalación clase II

Sobrevoltaje categoría II

Este temporizador trabaja con cualquier solenoide de irrigación estándar de 24 V. El fusible interno no es reemplazable.

## Ayuda

Europa y África del Sur

Email: [info@orbiteurope.com](mailto:info@orbiteurope.com)

Sudamerica

Teléfono: +56 2 22419718

Email: [fbenavides@sercoriego.cl](mailto:fbenavides@sercoriego.cl)

[www.orbitonline.com](http://www.orbitonline.com) | [bhyye.orbitonline.com](http://bhyye.orbitonline.com)



Este producto no se debe mezclar con los residuos domésticos generales. Para el tratamiento adecuado, recuperación y reciclaje, las normativas locales exigen que lleve este(estos) producto(s) a los puntos de recolección designados donde serán reciclados sin cargo alguno.

Funciona como conector múltiple de otros productos B-hyve

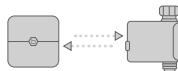

Orbit® Irrigation Products, Inc.  
845 North Overland Road  
North Salt Lake, UT 84054 USA



# b•hyve®

The Orbit logo is displayed in white on a dark grey rounded square background. It features the word "Orbit" in a bold, sans-serif font, with a registered trademark symbol (®) to its upper right. A white swoosh underline is positioned beneath the text.

TIMER D'IRRIGAZIONE  
INTELLIGENTE WI-FI **PER INTERNI**

## Guida di avvio rapido

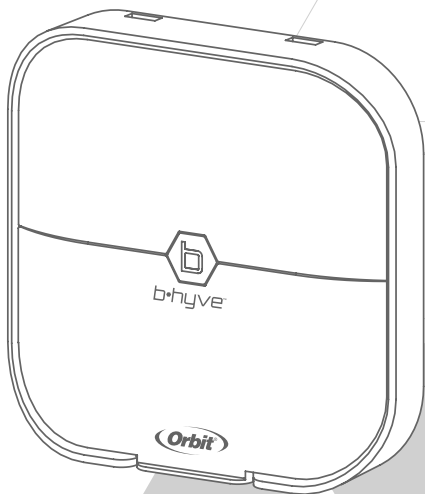

Orbit® Irrigation Products, Inc.  
845 North Overland Road  
North Salt Lake, UT 84054 USA

Compatibile con altri prodotti B-hyve

## Contenuto della confezione

- Timer d'irrigazione Wi-Fi per interni
- Cacciavite
- Viti di fissaggio e tasselli
- Trasformatore
- Guida di avvio rapido
- Coperchio per canaletta

## Dichiarazione relativa alle norme FCC e IC

Questo dispositivo è conforme alla sezione 15 della normativa della FCC (Federal Communications Commission) e alle norme RSS sull'esenzione da licenza di Industry Canada. Il funzionamento deve rispettare le due condizioni seguenti: (1) il dispositivo non può causare interferenza dannosa e (2) deve essere in grado di ricevere interferenze, incluse quelle che potrebbero causare un malfunzionamento.

**Avvertenza della FCC:** eventuali modifiche non autorizzate espressamente dalla parte responsabile della conformità potrebbero annullare l'autorità conferita all'utente di far funzionare questo dispositivo.

**N.B. -** In base ai test a cui è stato sottoposto, si è determinato che questo prodotto è conforme ai limiti relativi ai dispositivi digitali di classe B, come delineato dalla sezione 15 delle norme della FCC. Tali limiti sono concepiti per fornire un ragionevole livello di protezione contro le interferenze dannose in un'installazione residenziale.

Questo dispositivo genera, utilizza e può irradiare energia a radiofrequenze, e se non utilizzato in ottemperanza alle istruzioni, potrebbe causare interferenze dannose alle radiocomunicazioni. Non esiste tuttavia alcuna garanzia che in una particolare installazione non si verifichino interferenze. Se il dispositivo causa interferenze dannose alla ricezione radiotelevisiva, che possono facilmente essere determinate spegnendo e riaccendendo il dispositivo stesso, l'utente dovrà provare a correggere ed eliminare tali interferenze adottando una delle seguenti misure:

- Riorientare o riposizionare l'antenna di ricezione.
- Aumentare la distanza fra dispositivo e il ricevitore.
- Collegare il dispositivo a una presa di corrente inserita in un circuito diverso da quello a cui è collegato il ricevitore.
- Richiedere assistenza a un rivenditore o un tecnico radiotelevisivo specializzato.

Il dispositivo soddisfa i requisiti FCC e IC sull'esposizione alle radiofrequenze in ambienti pubblici o controllati. L'utente finale dovrà mantenere una distanza di 20 cm dal regolatore (timer) e tutto il personale per assicurare la conformità alle norme sull'esposizione alle radiofrequenze.

Questo apparecchio digitale di classe B è conforme alle normative canadesi ICES-003.

Numeri di modello: WT24

Numero di parte:

Argentina: 94915, 94925

Australia: 96915, 96915

Cile: 94915, 94925

Europa: 94915, 94925

Perù: 94915, 94925

## L'app B-hyve

- **Installare l'app B-hyve sullo smartphone.**

Per collegare il timer alla rete Wi-Fi è necessario un dispositivo intelligente.

- **N.B.** - L'app guiderà all'impostazione iniziale del timer d'irrigazione. Inoltre, l'app presenta varie icone con ulteriori informazioni e utili suggerimenti.

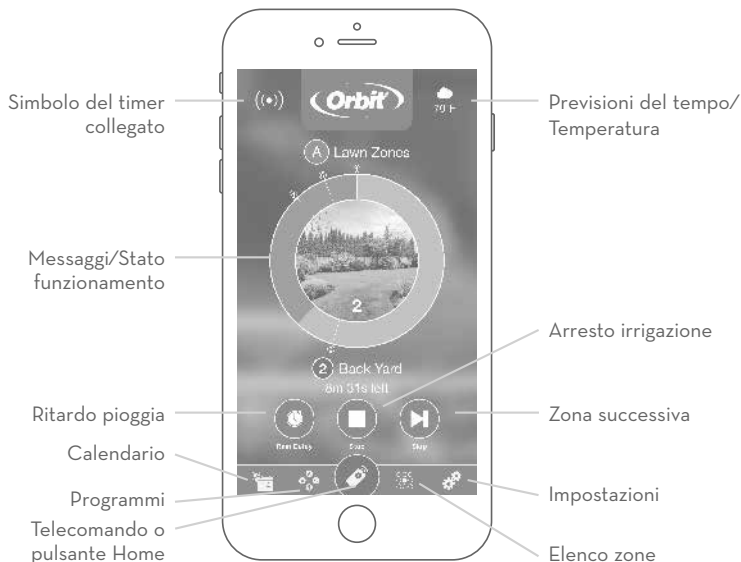

## Installazione del timer

### ● Scelta del luogo adatto

Scegliere un punto vicino a una presa di corrente e lontano dalla luce solare diretta, se possibile.

Nel punto di installazione deve anche essere presente un segnale Wi-Fi di intensità adeguata. Questa condizione può essere verificata mediante uno smartphone (verificare che siano visualizzate almeno due barre).

- **N.B.** - Se si deve sostituire il timer, è utile scattare una foto dei cavi prima di scollegarli dal vecchio timer.

### ● Fissaggio del timer

Inserire una vite (inclusa) nella parete. Usare i tasselli a espansione (inclusi) per l'installazione su malta, muratura o cartongesso. Appendere il timer alla vite installata mediante l'apposita scanalatura. Accertarsi che il timer sia orizzontale e fissarlo inserendo la seconda vite in uno degli appositi fori presenti sulla parte inferiore.



Intensità minima del segnale

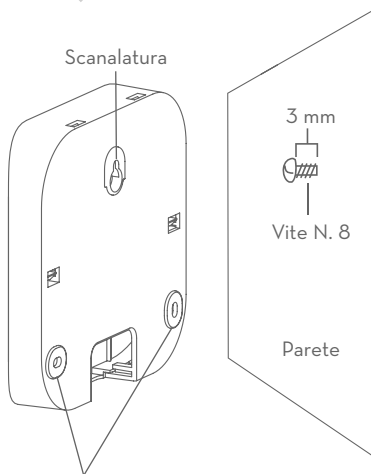

Fori di fissaggio già presenti

## Collegamento dei cavi delle valvole

### ● Preparazione dei cavi

Asportare 13 mm di isolante da ciascun cavo.

### ● Collegamento dei cavi

Collegare un cavo da ciascuna valvola a un cavo “comune” (COM) e gli altri cavi ai terminali numerati (un cavo per terminale).

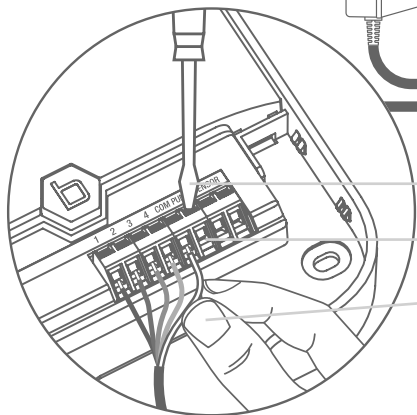
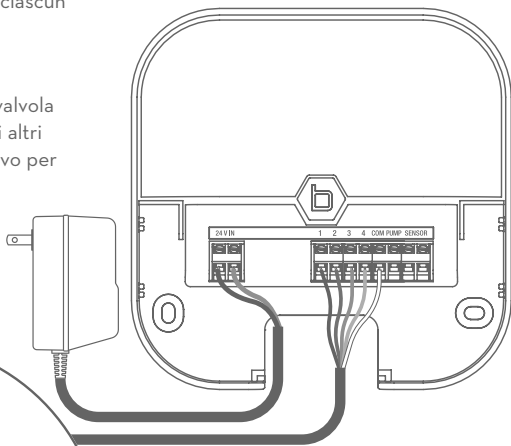

Allentare la vite

Cavo senza isolante

Spingere dentro

Serrare la vite

## Installazione del timer – Connessione alla rete Wi-Fi

- **Collegare il timer Orbit® B-hyve a una presa di corrente**

Una volta collegato il timer B-hyve a una presa di corrente, il timer cerca automaticamente di stabilire l'associazione con un dispositivo intelligente. Il simbolo  inizia a lampeggiare in blu, indicando che il timer è pronto a stabilire l'associazione con un dispositivo intelligente. Accertarsi che nel dispositivo intelligente utilizzato Bluetooth® sia attivato.

- **Connettersi al timer Orbit® B-hyve**

Aprire l'app B-hyve, creare un account o un codice di accesso e seguire la procedura dettagliata per aggiungere e impostare il dispositivo. L'app B-hyve si conatterà al dispositivo e guiderà alla connessione alla rete Wi-Fi utilizzata.

- **Connettersi alla rete Wi-Fi**

Selezionare la rete Wi-Fi dall'elenco e immetterne la password per collegare il timer alla rete. Una volta stabilita la connessione, la spia  si accenderà in bianco a luce fissa, indicando che l'associazione è riuscita.

**N.B.** – Se il nome della rete non appare nella lista, premere il pulsante di aggiornamento nell'app. Se il nome della rete continua a non apparire, toccare “Advanced” nell'app e inserire il nome della rete e la password. Questo dispositivo si collega solo a reti Wi-Fi funzionanti a 2,4 GHz. Le reti da 5,0 GHz non sono supportate e non compariranno nell'app.

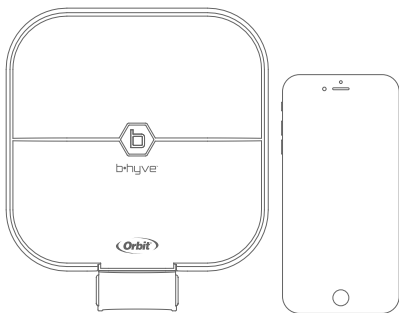

PER OTTENERE PRESTAZIONI  
OTTIMALI DAL TIMER,  
COLLEGARSI ALLA RETE WI-FI  
PER RICEVERE AGGIORNAMENTI  
SUL TIMER STESSO.

## Programmazione e funzionamento

### • Programmazione del timer

L'app offre video e schermate di guida alla connessione Wi-Fi e alla programmazione, suggerimenti per l'irrigazione intelligente e risposte ad altre domande di natura generale.







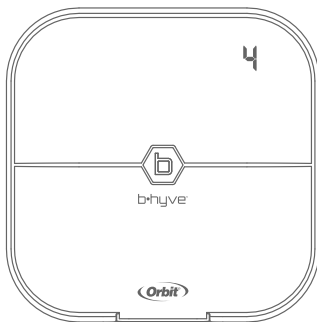

- **N.B.** - I programmi d'irrigazione sono memorizzati sia nell'app che nel timer. Se la connessione Wi-Fi non fosse disponibile, l'irrigazione sarà effettuata come programmato.

### • Funzionamento manuale

Tutte le funzioni di programmazione e altre funzionalità del timer sono

disponibili dall'app B-hyve. In caso di necessità, è possibile eseguire alcune operazioni base direttamente dal timer.



Funzione	Pulsanti da usare
IRRIGAZIONE MANUALE	Tenere premuto  finché non compare  (ATTIVAZIONE di tutte le stazioni), quindi rilasciarlo. Premere velocemente  finché non compare la stazione desiderata. La durata d'irrigazione predefinita è di 10 minuti per stazione.
ANNULLAMENTO STAZIONE	Premere  una volta per annullare la stazione corrente.
RITARDO DA PIOGGIA	Impostarlo dall'app;  lampeggia in giallo e compare  .
ACCESO/SPENTO	Tenere premuto  per 10 secondi finché  non diventa bianco.
RESET HARDWARE	Premere velocemente  cinque volte.

# Specifications

## Valori nominali del trasformatore

### Ingresso:

Argentina:	230V AC 50Hz 23W
Australia:	240 V CA 50/60Hz 23 W
Cile:	220V AC 50Hz 23W
Europa:	230V CA 50/60Hz 23 W
Perù:	220V AC 50/60Hz 23W
USA:	120V CA 60Hz 23 W

**Uscita:** 24 V 750 mA

## Valori nominali del timer

### Ingresso/Uscita:

Argentina, Australia, Cile, Europa, Perù -
26 V CA 750 mA 50/60 Hz
USA - 24 V CA 750 mA 60Hz

## Valori di temperature per l'operatività del timer

In funzione: 0 - 70 °C
Immagazzinaggio e trasporto: -20 - 80 °C

## Valori di umidità per l'operatività del timer

In funzione: 0-80%
Immagazzinaggio e trasporto: 0-90%

## Altitudine max:

2.000 METRI

## specifiche RF:

tecnologie: Bluetooth® / WiFi  
frequenze: 2402 - 2480 MHz  
EIRP: BT (8,9mW), WiFi (114.29mW)

Installazione di Classe II  
Sovratensione Categoria II  
Il timer funziona con qualsiasi solenoide da irrigazione a 24 V.  
Il fusibile interno non è sostituibile

## Assistenza

Europa e Sud Africa  
E-mail: [info@orbiteurope.com](mailto:info@orbiteurope.com)  
Sud America  
Telefono: +56 2 22419718  
E-mail: [fbenavides@sercoriego.cl](mailto:fbenavides@sercoriego.cl)  
[www.orbitonline.com](http://www.orbitonline.com) | [bhyve.orbitonline.com](http://bhyve.orbitonline.com)



Questo prodotto non deve mescolato con i rifiuti domestici indifferenziati. Ai fini del corretto trattamento, recupero e riciclaggio, le norme locali richiedono di conferirlo presso punti di raccolta designati dove sarà riciclato gratuitamente.

Funziona come un hub per altri prodotti B-hyve

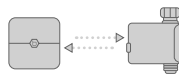

Orbit® Irrigation Products, Inc.  
845 North Overland Road  
North Salt Lake, UT 84054 USA



# b•hyve®

The Orbit logo is displayed in white on a dark grey background. It features the word "Orbit" in a bold, sans-serif font, with a registered trademark symbol (®) to its upper right. The text is enclosed within a white, stylized oval shape that has a slight 3D effect with a shadow on the right side.

INTELIĞENTNY TIMER  
WI-FI DO ZRASZACZA DO  
INSTALACJI W POMIESZCZENIACH  
**Skrócona instrukcja obsługi**

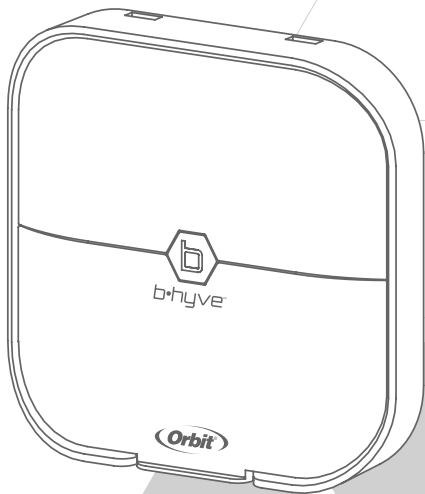

Orbit® Irrigation Products, Inc.  
845 North Overland Road  
North Salt Lake, UT 84054 USA

Zgodny z innymi produktami B-hyve

## Zawartość pudełka

- Timer Wi-Fi do zraszacza do instalacji w pomieszczeniach
- Śrubokręt
- Śruby montażowe i kołki rozporowe

## Oświadczenia FCC i IC

To urządzenie jest zgodne z częścią 15 przepisów FCC i normami RSS zwolnienia od obowiązku posiadania zezwolenia z Industry Canada. Działanie urządzenia podlega dwóm warunkom: (1) Urządzenie nie może powodować szkodliwych interferencji, oraz (2) urządzenie musi akceptować każdą odebraną interferencję, również taką, która może wywołać zakłócenia jego działania.

**Ostrzeżenie FCC:** Jakikolwiek zmiany lub modyfikacje, które nie zostaną wyraźnie zaakceptowane przez stronę odpowiedzialną za zgodność, mogą unieważnić prawa użytkownika do używania urządzenia.

**Uwaga:** Niniejszego urządzenia wykazały jego zgodność z wymogami dla urządzeń cyfrowych klasy B według części 15 przepisów FCC. Ograniczenia te zapewniają rozsądny poziom zabezpieczeń przed szkodliwymi zakłóceniami w instalacjach mieszkalnych. Niniejszy sprzęt wytwarza, wykorzystuje i może emitować energię o częstotliwości radiowej i jeśli nie zostanie zainstalowany i nie będzie używany zgodnie z instrukcjami, może powodować szkodliwe zakłócenia w komunikacji radiowej. Nie ma gwarancji, że przypadku konkretnej instalacji nie wystąpią zakłócenia. Jeśli urządzenie spowoduje zakłócenia odbioru sygnału radiowego lub telewizyjnego, co można stwierdzić poprzez jego wyłączenie i ponowne włączenie, zaleca się, aby użytkownik wyeliminował zakłócenia poprzez zastosowanie jednego z następujących środków:

- Zmiana orientacji lub umiejscowienia anteny odbiorczej.
- Zwiększenie odległości między urządzeniem a odbiornikiem.
- Podłączenie urządzenia do gniazdka w obwodzie innym niż ten, z którego zasilany jest odbiornik.
- Skonsultowanie się ze sprzedawcą urządzenia lub doświadczonym technikiem radiowo-telewizyjnym.

- Transformator
- Skrócona instrukcja obsługi
- Osłona przewodów

To urządzenie spełnia wymogi FCC i IC odnośnie narażenia na częstotliwości radiowe w środowiskach publicznych i kontrolowanych. Użytkownikom końcowym zaleca się zachowanie odległości 20 cm od kontrolera i personelu w celu zapewnienia zgodności z przepisami o narażeniu na częstotliwości radiowe.

To urządzenie cyfrowe klasy B jest zgodne z kanadyjską normą ICES-003

Numer modeli: WT24

Numer części:

Argentyna: 94915, 94925

Australia: 96915, 96915

Chile: 94915, 94925

Europa: 94915, 94925

Peru: 94915, 94925

## Aplikacja B-hyve

- **Zainstaluj aplikację B-hyve na smartfonie lub tablecie**  
Do połączenia timera do-wifi będzie potrzebny smartfon/tablet.
- **Uwaga:** Aplikacja przeprowadzi cię przez początkowe ustawienie timera zraszacza. Ponadto w aplikacji znaleźć można ikony pomocy z dodatkowymi informacjami i pożytecznymi wskazówkami.



## Instalacja timera

### Wybór miejsca

W miarę możliwości wybierz miejsce niedaleko źródła zasilania i z dala od bezpośredniego światła słonecznego. W miejscu instalacji musi być ponadto dobry sygnał wifi. Można to sprawdzić na smartfonie. (W miejscu instalacji sygnał musi mieć co najmniej dwie kreski)

- Uwaga:** Przy wymianie timera pomocne jest zrobienie zdjęcia przewodów przed odłączeniem ich od dotychczasowego timera.

### Mocowanie timera

Wkręć śrubę (załączoną) w ścianę. Jeżeli ściana jest z gipsu, cegły lub gipsościanki, zastosuj kołki rozporowe (załączone). Zawieś timer na wkręconej śrubie, zaczeplając w zwężającej się szczelinie z tyłu. Wypoziomuj timer i umocuj go solidnie drugą śrubą umieszczoną w jednym z otworów.

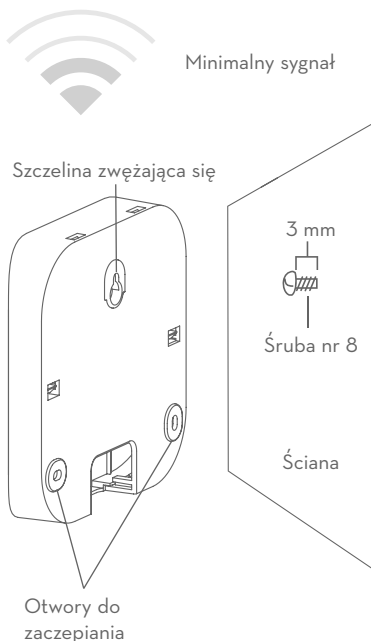

## Połączenie przewodów zaworów

### • Przygotowanie przewodów

Zdejmij 13 mm izolacji z każdego przewodu.

### • Połączenie przewodów

Dołącz jeden przewód z każdego zaworu do wspólnego przewodu (COM), a pozostałe przewody do numerowanych zacisków (jeden przewód w każdym zacisku).

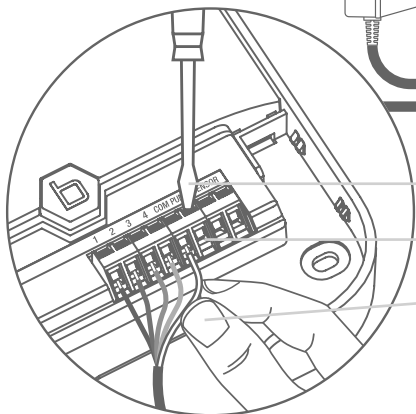
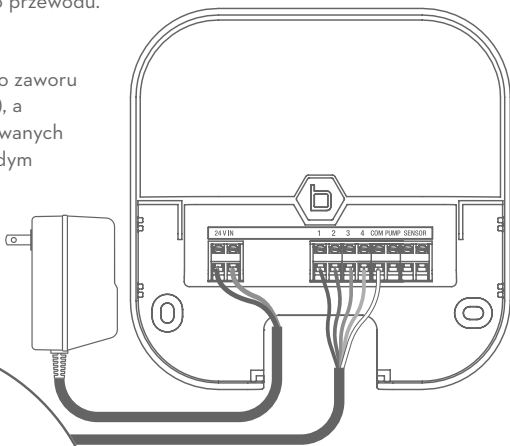

Poluzuj śrubę

Zdejmij izolację z przewodu

Wepchnij

Dokręcić śrubę

## Instalacja timera – Połączenie z wifi

- **Wetknij timer Orbit® B-hyve do gniazda zasilania**

Po wetknięciu, timer B-hyve poszuka automatycznie parowania ze smartfonem lub tabletem. 📶 zacznie migać niebieskim światłem. Oznacza to gotowość timera do sparowania ze smartfonem lub tabletem. Sprawdź, czy na smartfonie lub tablecie włączone jest Bluetooth®.

- **Połącz się z timerem Orbit® B-hyve**

Otwórz aplikację B-hyve, utwórz konto i dane logowania, a następnie postępuj według szczegółowych wskazówek odnośnie dodawania urządzenia i jego konfiguracji. Aplikacja B-hyve połączy się z urządzeniem. Otrzymasz wówczas wskazówki w sprawie połączenia z domową siecią Wi-Fi.

- **Połączenie z siecią Wi-Fi**

Wybierz sieć z listy, a następnie wpisz hasło do tej sieci, aby połączyć timer z sygnałem Wi-Fi. Po połączeniu 📶 będzie świecił białym światłem ciągłym, co oznacza powodzenie parowania.

**Uwaga:** Jeżeli nazwa odpowiedniej sieci nie pojawia się na liście, dotknij przycisk Refresh/Odśwież w aplikacji. Jeżeli nazwa odpowiedniej sieci nie pojawia się, dotknij przycisk Advanced/Zaawansowane w aplikacji i wpisz nazwę sieci i hasło. To urządzenie łączy się tylko z sieciami Wi-Fi 2,4 GHz. Sieci 5,0 GHz nie są obsługiwane i nie ukążą się w aplikacji.

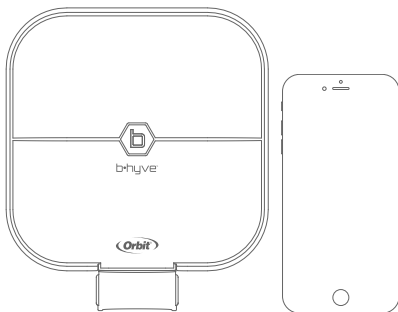

NAJLEPSZE WYNIKI PRACY  
TIMERU UZYSKUJE SIĘ WTEDY,  
KIEDY JEST ON POŁĄCZONY  
Z SIECIĄ WI-FI I OTRZYMUJE  
NAJNOWSZE UAKTUALNIENIA.

# Programowaniem i obsługa

- **Programowanie timera**  
Aplikacja zawiera ekrany pomocy i wideo ułatwiające ustawienie połączeń Wi-Fi, zaprogramowanie, inteligentne podlewanie, a także zawiera odpowiedzi na ewentualne pytania ogólne.
- **Uwaga:** Zaprogramowane harmonogramy są przechowywane i w aplikacji i na timerze. Podlewanie będzie kontynuowane w przypadku utraty łączności Wi-Fi.
- **Obsługa ręczna**  
Całość programowania i wszystkie funkcje dostępne są w aplikacji B-hyve.

W razie potrzeby podstawowe funkcje można zaprogramować bezpośrednio na timerze.

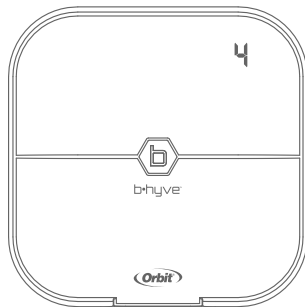

Funkcja	Naciśnięcie przycisku
PODLEWANIE MANUALNE	Przyciśnij <b>b</b> do czasu pojawienia się <b>R</b> (podlewanie WSZYSTKICH stanowisk), następnie zwolnij. Szybko naciśnij ponownie <b>b</b> do czasu pojawienia się właściwego stanowiska. Standardowy czas podlewania to 10 minut na stanowisko.
ANULOWANIE STANOWISKA	Naciśnij <b>b</b> jeden raz, aby anulować aktualne stanowisko.
OPÓŹNIENIE POGODOWE	Ustaw w aplikacji; <b>b</b> pojawia się i miga żółtym światłem.
WŁ/WYŁ	Przytrzymaj <b>b</b> przez 10 s., aż <b>b</b> zmieni kolor na biały.
RESET SPRZĘTOWY	Szybko naciśnij <b>b</b> 5 razy.

## Parametry techniczne

### Dane znamionowe transformatora:

#### Prąd zasilania:

Argentyna:	230V AC 50Hz 23W
Australia:	240V AC 50/60Hz 23W
Chile:	220V AC 50Hz 23W
Europa:	230V AC 50/60Hz 23W
Peru:	220V AC 50/60Hz 23W
USA:	120V AC 60Hz 23W

Prąd wyjściowy: 24V 750 mA

### Dane znamionowe timera:

#### Prąd zasilania/wyjściowy:

Argentyna, Australia, Chile, Europa, Peru—26V	AC 750 mA 50/60 Hz
USA—24V AC 750 mA 60Hz	

### Zakres temperatur timera:

Praca:	0-70° C
Przechowywanie i transport:	-20-80° C

### Zakres wilgotności timera:

Praca:	0-80%
Przechowywanie i transport:	0-90%

### Wysokość npm:

2000 METRÓW

### Specyfikacje RF:

Technologie:	Bluetooth® / WiFi
Częstotliwości:	2402 - 2480 MHz
EIRP:	BT (8.9mW), WiFi (114.29mW)

Instalacja Klasa II  
Przebiecia Kategoria II

Timer działa z dowolnym standardowym solenoidem irygacyjnym na napięcie 24V. Wewnętrzny bezpiecznik nie nadaje się do wymiany.

### Pomoc

Europa i Afryka Południowa  
Email: [info@orbiteurope.com](mailto:info@orbiteurope.com)

Ameryka Południowa  
Telefon: +56 2 22419718  
Email: [fbenavides@sercoriego.cl](mailto:fbenavides@sercoriego.cl)

[www.orbitonline.com](http://www.orbitonline.com) | [bhyve.orbitonline.com](http://bhyve.orbitonline.com)



Tego produktu nie należy utylizować wraz z ogólnymi odpadkami domowymi. Obowiązujące przepisy nakładają na użytkownika obowiązek dostarczenia tego produktu/ów do wyznaczonego punktu zbiórki, gdzie zostanie on bezpłatnie poddany recyklingowi dla zapewnienia właściwego przetworzenia, odzysku i recyklingu.

Stanowi centrum sterowania innych produktów B-hyve

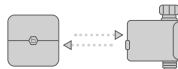

Orbit® Irrigation Products, Inc.  
845 North Overland Road  
North Salt Lake, UT 84054 USA



# b•hyve®

The Orbit logo is displayed in white on a dark grey background. It features the word "Orbit" in a bold, sans-serif font, with a registered trademark symbol (®) to its upper right. The text is enclosed within a white, stylized oval shape that has a slight 3D effect with a shadow on the right side.

TEMPORIZADOR

**ILOCALIZADO DENTRO DE CASA COM  
SMART WI-FI PARA ASPERSORES (SPRINKLERS)**

**Guia de arranque rápido**

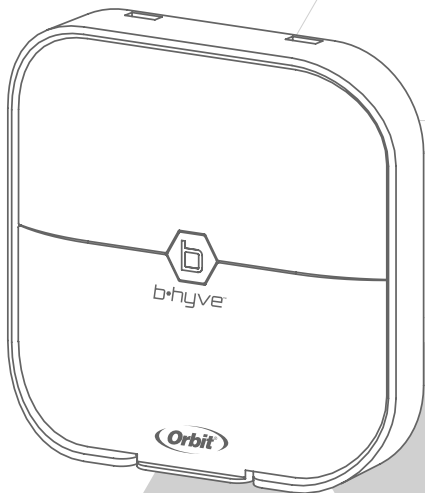

Orbit® Irrigation Products, Inc.  
845 North Overland Road  
North Salt Lake, UT 84054 USA

Compatível com outros produtos B-hyve

## Conteúdo da caixa

- Temporizador para aspersores com Wi-Fi para instalar dentro de casa
- Chave de parafusos
- Parafusos e peças de ancoragem para a montagem

- Transformador
- Guia de arranque rápido
- Cobertura para condução de cabo

## Declaração FCC e IC

Este dispositivo cumpre com a Parte 15 das Regras FCC e com as normas RSS da Industry Canada para isenção de licença. A operação está sujeita às seguintes duas condições: (1) Este dispositivo não poderá causar interferência nociva; e (2) Este dispositivo tem que aceitar qualquer interferência recebida, incluindo interferência que possa causar uma operação não desejada.

**Aviso FCC:** Quaisquer alterações ou modificações não autorizadas expressamente pela entidade responsável pela conformidade poderão anular a autoridade do utilizador para operar este equipamento.

**Nota:** Este equipamento foi testado e foi determinado que cumpre com os limites para um dispositivo digital de Classe B, conforme a Parte 15 das Regras FCC. Estes limites foram concebidos para fornecer razoável proteção contra interferência nociva numa instalação residencial. Este equipamento gera, usa e pode irradiar energia de frequência rádio e, se não for instalado e usado de acordo com as instruções, pode causar interferência nociva a comunicações de rádio. Porém, não há garantia que essa interferência não venha a ocorrer numa instalação em particular. Se este equipamento causar interferência nociva à recepção de rádio ou televisão, o que pode ser determinado ligando e desligando o equipamento, aconselha-se o utilizador a tentar corrigir a interferência por meio de uma das medidas seguintes:

- Reorientar a antena receptora ou ponha-a noutra local.
- Aumente a separação entre o equipamento e o recetor.
- Ligue o equipamento a uma tomada de corrente que esteja num circuito diferente daquele onde o recetor está ligado.
- Consulte o concessionário ou um técnico de rádio/TV experiente para obter ajuda.

Este dispositivo cumpre com os requisitos FCC e IC para exposição a Rádio-Frequência em ambientes públicos ou controlados. Aconselha-se o utilizador final a manter uma distância de 20 cm do controlador e de qualquer pessoal para assegurar conformidade com os regulamentos de exposição a RF. Este aparelho digital de Classe B cumpre com a ICES-003 canadiana.

Número do Modelo: WT24

Número da peça:

Argentina: 94915, 94925

Austrália: 96915, 96915

Chile: 94915, 94925

Europa: 94915, 94925

Peru: 94915, 94925

# A App B-hyve

- **Instalar a app B-hyve no seu dispositivo smart**

Vai precisar de um dispositivo smart (inteligente) para ligar o temporizador ao Wi-Fi.

- **Nota:** A app irá guiá-lo através da configuração inicial do seu temporizador para aspersores (sprinklers). Além disso, existem ícones de ajuda por toda a app com mais informações e dicas úteis.



## Instalação do temporizador

### ● Selecionar um local

Escolha um local perto de uma tomada de corrente e fora da luz solar direta, se possível.

Este local também deve ter um bom sinal Wi-Fi. Pode verificar isto usando um telemóvel smart. (Procure um local que tenha um mínimo de duas barras)

- **Nota:** Se estiver a fazer a substituição de um temporizador, será útil tomar uma fotografia dos cabos antes de os remover do temporizador velho.

### ● Montar o temporizador

Instale um parafuso (incluído) na parede. Use as peças expansíveis de ancoragem (incluídas) para instalações em gesso, estuque ou alvenaria. Pendure o temporizador no parafuso que instalou usando o orifício traseiro oblongo. Nivele o temporizador e use o segundo parafuso num dos orifícios de montagem existentes mais abaixo, para fixar o temporizador.

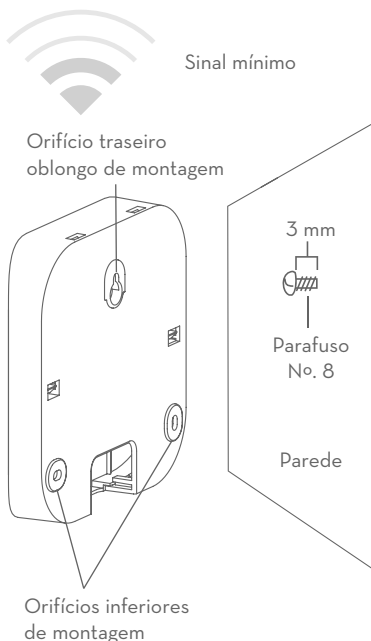

## Ligação dos cabos da válvula

### ● Preparar o cabo

Arranque 13 mm de isolamento de cada fio condutor.

### ● Ligar os cabos

Prenda um fio condutor de cada válvula a um fio “Comum” (COM) e os outros fios a um terminal numerado (um só fio condutor a cada terminal).

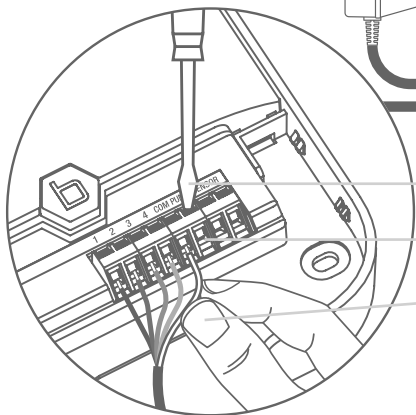
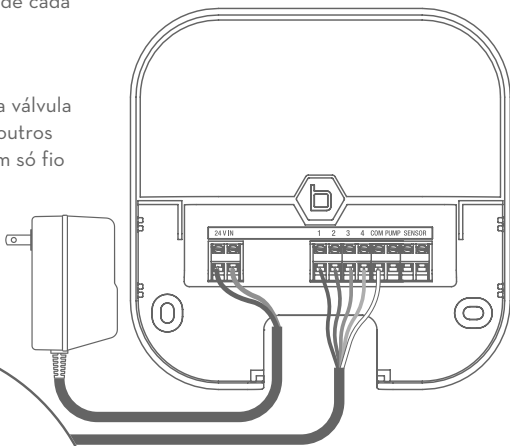

Desaperte o parafuso

Descasque o fio condutor

Empurre para dentro

Aperte o parafuso

## Instalação do temporizador – Ligar ao Wi-Fi

- **Ligar o seu temporizador Orbit® B-hyve**

Uma vez que o seu temporizador B-hyve esteja ligado à fonte de energia, ele irá automaticamente tratar de se emparelhar com o seu dispositivo smart (inteligente). O  começará a piscar em azul. Isto indica que o seu temporizador está pronto para se emparelhar com o seu dispositivo smart. Assegure-se de que o seu dispositivo smart tem o Bluetooth® ligado.

- **Ligar ao seu temporizador Orbit® B-hyve**

Ligar ao seu temporizador Orbit® B-hyve Abra a app do seu B-hyve, crie uma conta ou faça o login (acesso), e siga o processo passo a passo para adicionar o seu dispositivo e configurá-lo. A app B-hyve irá ligar ao seu dispositivo e você será então guiado para fazer a ligação à sua rede WiFi da residência.

- **Ligar à sua rede Wi-Fi**

Selecione a sua rede da lista e digite a palavra de passe para a rede, a fim de ligar o seu temporizador ao seu sinal de Wi-Fi. Quando estiver ligado, o 

irá iluminar-se com luz sólida branca, indicando um emparelhamento feito com sucesso.

**Nota:** Se não vir o nome da sua rede na lista, toque no botão de refrescar na app. Se o nome da sua rede ainda não aparecer, toque em “Advanced” na app e digite o nome da sua rede e a palavra de passe. Este dispositivo só irá ligar através de redes Wi-Fi de 2,4 GHz. As redes de 5,0 GHz não são suportadas e não irão aparecer na sua app.

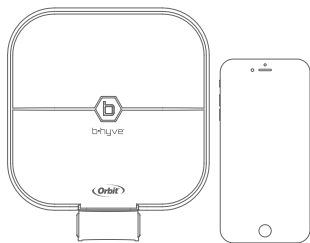

PARA UM DESEMPENHO ÓTIMO DO TEMPORIZADOR, LIGUE AO WI-FI PARA RECEBER AS MAIS RECENTES ATUALIZAÇÕES DO TEMPORIZADOR.

## Programação e Operação

### • Programar o temporizador

A app tem ecrãs e vídeos de ajuda para lhe dar assistência com as suas ligações de Wi-Fi, programação, rega inteligente e outras questões gerais que possa ter.

- **Nota:** Os seus calendários programados são guardados tanto na app como no temporizador. A rega continuará, mesmo que a ligação Wi-Fi se perca.

### • Operação manual

Toda a programação e a funcionalidade completa do temporizador estão disponíveis na app B-hyve. Se precisar,

há algumas operações básicas que pode efetuar diretamente no seu temporizador.

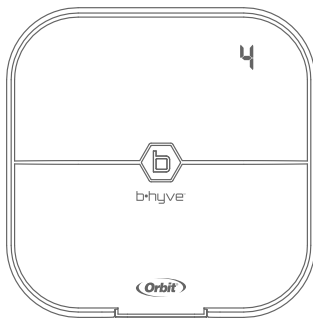

Função	Botão a premir
REGA MANUAL	Prima  até que apareça  (regar TODAS as estações), e depois solte. Prima rapidamente  novamente até que apareça a estação desejada. A rega pré-programada é de 10 min. por estação.
CANCELAR UMA ESTAÇÃO	Prima  uma vez para cancelar a estação corrente.
ATRASO POR CHUVA	Configurado na app;  pisca amarelo e  aparece.
LIGAR/DESLIGAR	Mantenha premido  durante 10 seg. até que o  se torne branco.
REARMAR MANUALMENTE	Prima rapidamente  5 vezes.

## Especificações

### Valores nominais do transformador:

#### Entrada:

Argentina:	230V AC 50Hz 23W
Austrália:	240V CA 50/60Hz 23W
Chile:	220V AC 50Hz 23W
Europa:	230V CA 50/60Hz 23W
Peru:	220V AC 50/60Hz 23W
EUA:	120V CA 60Hz 23W

**Saída:** 24V, 750 mA

### Valores nominais do temporizador:

#### Entrada/Saída:

Argentina, Austrália, Chile, Europa, Peru	–26V CA 750 mA 50/60 Ciclo
EUA	–24V CA 750 mA 60Hz

### Intervalo de temperatura de operação do temporizador:

Em operação:	0–70° C
Armazenagem e transporte:	-20–80° C

### Intervalo de humidade de operação do temporizador:

Em operação:	0–80%
Armazenagem e transporte:	0–90%

### Altitude:

2.000 METROS

### Especificações RF:

Tecnologias:	Bluetooth® / WiFi
Frequências:	2402 - 2480 MHz
EIRP:	BT (8.9mW), WiFi (11.14.29mW)

### Instalação Classe II

### Sobrevoltagem Categoria II

Este temporizador funciona com qualquer solenoide de norma de 24V para irrigação. O fusível interno não pode ser substituído.

### Ajuda

Europa e África do Sul

Email: [info@orbiteurope.com](mailto:info@orbiteurope.com)

América do Sul

Tel.: +56 2 22419718

Email: [fbenavides@sercoriego.cl](mailto:fbenavides@sercoriego.cl)

[www.orbitonline.com](http://www.orbitonline.com) | [bhyve.orbitonline.com](http://bhyve.orbitonline.com)



Este produto não deverá ser misturado com lixos gerais residenciais. Para tratamento apropriado, recuperação e reciclagem, os códigos regulamentares locais exigem que leve este(s) produto(s) aos pontos de recolha designados, onde serão reciclados sem encargos.

Funciona como uma central para outros produtos B-hyve

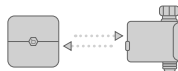

Orbit® Irrigation Products, Inc.  
845 North Overland Road  
North Salt Lake, UT 84054 USA